

Технический лист вариантов наращивания диффузора GRPW

Выберите количество щелей

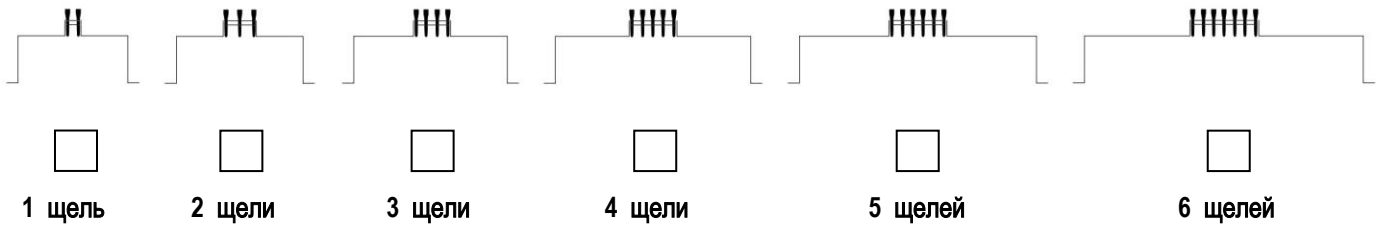

Выберите длину

Длина линии 1: _____ м / _____ мм
 Длина линии 2: _____ м / _____ мм
 Длина линии 3: _____ м / _____ мм
 Длина линии 4: _____ м / _____ мм

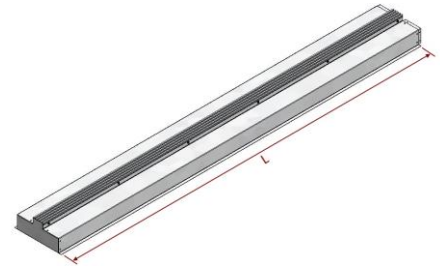

Непрерывная линия может состоять из модулей макс. 2000 мм + длина завершающей части.
 Например, для диффузора 9.3 м, нужно 4 диффузора по 2000 мм + 1 диффузор длиной 1300 мм.

Определите нужное количество заглушек

Нужное количество заглушек : _____ шт

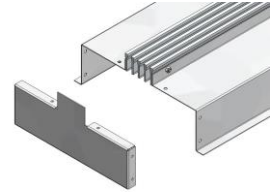

Определите нужное количество углов

Количество углов (90°)
 Нужное количество углов _____ шт

	A (mm)	B (mm)	C (mm)
GRPW 1F	429	411	340
GRPW 2F	425	395	320
GRPW 3F	416,5	373,5	290
GRPW 4F	397,5	342,5	240
GRPW 5F	379	311	190
GRPW 6F	360	280	140

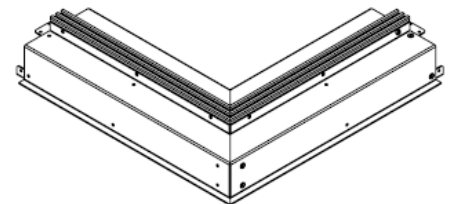
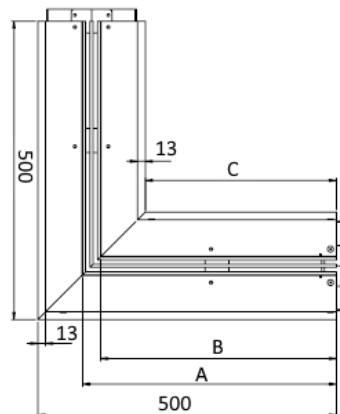

Выберите расположение щелей

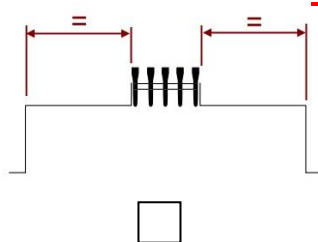

Симметричный (Стандарт)

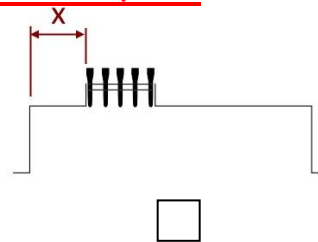

Ассиметричный "X" длина: _____ мм