



alpha

DLD-P

ДИФФУЗОР-КЛАПАН
СИСТЕМЫ УПРАВЛЕНИЯ ВОЗДУХОМ

ОПИСАНИЕ

Металлические диффузоры с клапаном расхода воздуха.

Воздушные диффузоры **DLD-P** используются в качестве клапана приточного или вытяжного воздуха в системах вентиляции. Корпус клапана и съемная дизайнерская лицевая панель изготовлены из стального листа с порошковым напылением белого цвета. Все диффузоры оснащены соединительными фланцами и встроенной дроссельной заслонкой с плавной регулировкой расхода воздуха. Для уменьшения попадания грязи в / из системы воздуховодов все диффузоры снабжены съемным моющимся алюминиевым фильтром.

- Номинальные размеры: 100, 125, 160 и 200 мм
- Стальной лист с порошковым покрытием белого цвета (RAL 9010)
- Также доступен из нержавеющей стали (по запросу)
- Съемный декоративный экран
- Встроенный регулируемый дроссель заслонка
- Соединение для прямого монтажа с гибкими воздуховодами
- Съемный моющийся алюминиевый фильтр

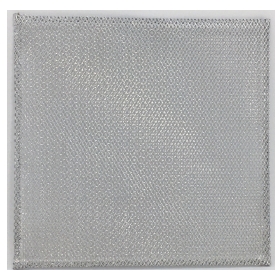
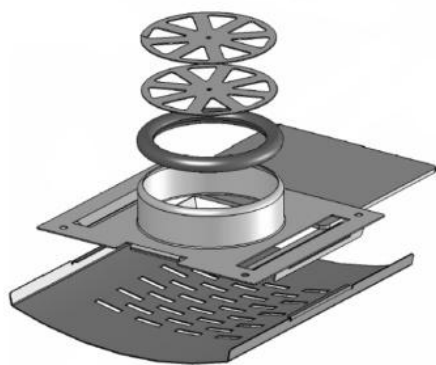

Алюминиевый моющийся фильтр

ГАБАРИТНЫЕ РАЗМЕРЫ (мм)

DLD-P	Ø100	Ø 125	Ø 160	Ø 200
A	30	30	30	30
B	98	123	158	198
C	210	210	270	320
D	182	207	242	282
E	150	175	210	250
F	130	155	190	230
G	5.5	5.5	5.5	5.5
H	180	205	240	280
J	150	175	210	250

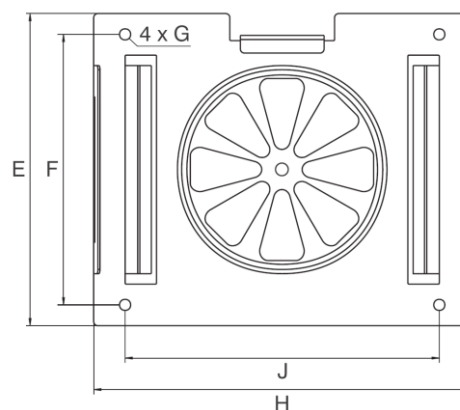
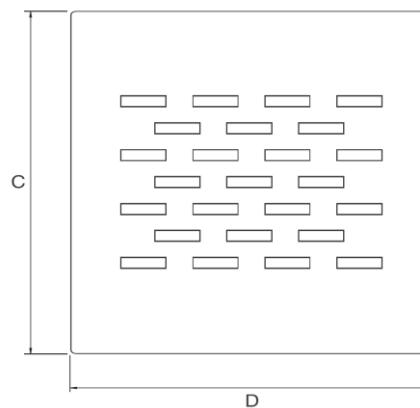
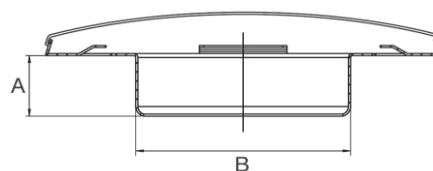

ОТВЕТСТВЕННОСТЬ:

Информация, содержащаяся в этой брошюре, соответствует дате публикации. DEC INTERNATIONAL оставляет за собой право вносить изменения в информацию в любое время без предварительного уведомления. Для того, чтобы избежать ошибок, любой заинтересованной стороне рекомендуется обращаться в DEC INTERNATIONAL, чтобы уточнить, не была ли изменена информация в брошюре со дня ее публикации.

ПОЖАЛУЙСТА ИМЕЙТЕ В ВИДУ:

Консультант несет ответственность за фактический монтаж изделия. Указанные значения в отношении температуры, не подходят для использования с целью определения физических свойств. Эти свойства также зависят от влажности и температуры воздуха внутри и снаружи системы вентиляции и кондиционирования.

ТОРГОВАЯ МАРКА:

Логотип DEC и DEC International являются торговыми марками или зарегистрированной торговой маркой Dutch Environment Corporation BV в Нидерландах и / или других странах.

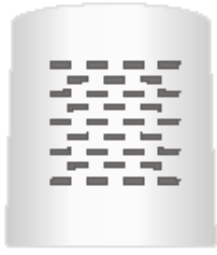

alpha

DLD-P

ДИФФУЗОР-КЛАПАН
СИСТЕМЫ УПРАВЛЕНИЯ ВОЗДУХОМ

1. без фильтра и полностью открыт, 2. с чистым фильтром и полностью открыт, 3. с чистым фильтром, открыт на 50%
Измерение: фильтр в чистом состоянии!

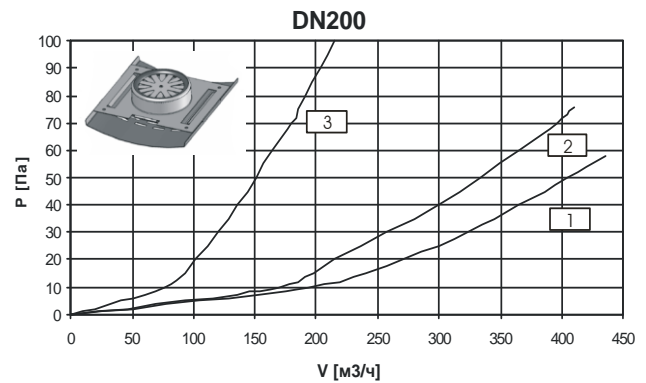
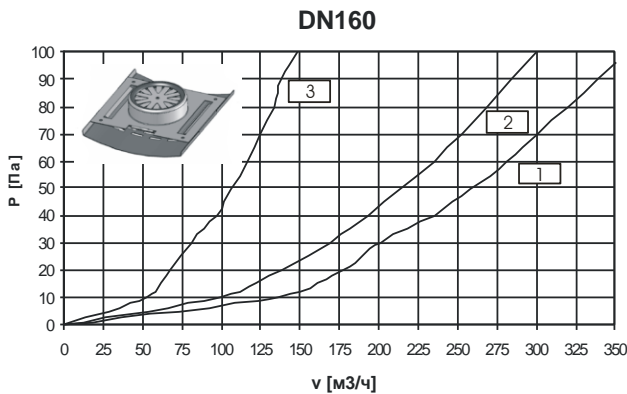
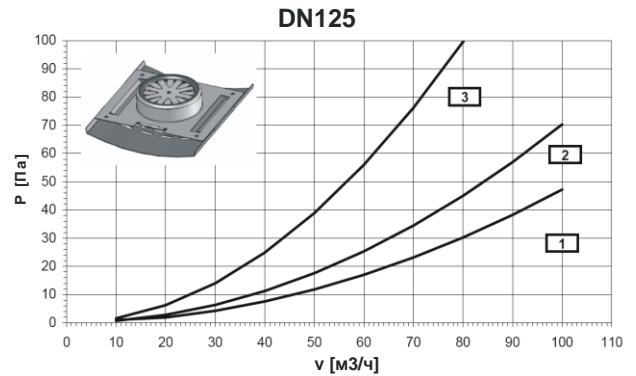
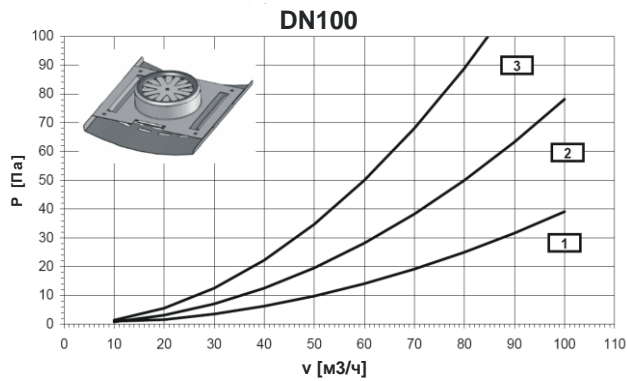

ОТВЕТСТВЕННОСТЬ:

Информация, содержащаяся в этой брошюре, соответствует дате публикации. DEC INTERNATIONAL оставляет за собой право вносить изменения в информацию в любое время без предварительного уведомления. Для того, чтобы избежать ошибок, любой заинтересованной стороне рекомендуется обращаться в DEC INTERNATIONAL, чтобы уточнить, не была ли изменена информация в брошюре со дня ее публикации.

ПОЖАЛУЙСТА ИМЕЙТЕ В ВИДУ:

Консультант несет ответственность за фактический монтаж изделия. Указанные значения в отношении температуры, не подходят для использования с целью определения физических свойств. Эти свойства также зависят от влажности и температуры воздуха внутри и снаружи системы вентиляции и кондиционирования.

ТОРГОВАЯ МАРКА:

Логотип DEC и DEC International являются торговыми марками или зарегистрированной торговой маркой Dutch Environment Corporation BV в Нидерландах и / или других странах.